

MESVAC-INBROTTSKYDD

Mesvac Oy



Mesvac-inbrottskyddssystem innehåller ett stort urval av rullgaller och jalusier som erbjuder allt, från en enkel avskärmning ända upp till svenska SSF skyddsklass 3.

Produktens teknologi grundar sig på över 10 års erfarenhet av inbrottskydd. Den höga kvaliteten och vår strävan att lyssna på marknadens krav har resulterat i flera nya produkter genom åren, samt gett oss förtroendet att leverera våra produkter till 7 andra länder i Europa.

Mesvac-produkter är godkända och certifierade av Svenska stöldskyddsföreningen ända upp till klass 3.



Säkerhetsskydd för tex. affärs entréer; lätthanterlig och representativ. Modell 2660, Köpcentrum Iso-Omena, Esbo.

SKYDDSKLASS

Våra produkter finns i 3 olika klasser, för att täcka alla slags skyddsbehov.

1. Mesvac 1000 serie, inbrottskydd på grundnivå

Är en jalousi med mycket låga lameller endast 30 mm. Detta möjliggör tillverkning av mindre jalusier.



Rulljalusi av profil 2600, färg vitlackerad hel-täckt profil som skydd mot inbrott och skadegörelse, levereras som standard i naturanodiserat utförande.



Man får pålitligt skydd med testade och klassificerade säkerhetsskydd. Modell 3560, klass 2, Söderkulla apotek, Sibbo.

2. Mesvac 2000 serie, oklassificerat inbrottskydd

Mesvac 2000 serien är en något enklare version av Mesvac 3000 serien. Avsett för gatukök, kiosker, köpcentrum mm. I denna serie ingår även saxgaller

3. Mesvac 3000 serie, certifierat inbrottskydd i klass 2 och 3

Produkter i denna serie är avsedda för objekt med höga säkerhetskrav. Alla produkter i 3000 serien är testade och godkända av SSF (Svenska stöldskyddsföreningen).



Säkerhetsskydd fungerar utmärkt som affärs entréer. Modell 2600/2660, Köpcentrum Jumbo, Vanda.

Välj ett galler som stämmer med Era krav

	1000-serie	2000-serie	3000-serie
Skåpdörrar	*	*	*
Vandal skydd	*	*	*
Bardisk	*	*	*
Affärs entréer		*	*
Skyltfönster		*	*
Lätta skyddsgaller		*	*
Säkerhetsgaller		*	*
Avskärmning		*	*
Lastkajer		*	*
Taxskjutsportar och -dörrar		*	*
Garageportar och -dörrar		*	*
Saxgrindar		*	*



En funktionell lastkaj med samma material. Gångdörr modell 2560, Eurospar Gruvsta, Helsingfors.



Som skydd för t ex. höga lager, special hyllor etc. Modell 2600, Köpcentrum Jumbo, Vanda.



Säkerhetsskydd passar utmärkt som portar för kalla lager. Modell 2540, Nordsjö depå, Helsingfors.



Hela fasaden tillverkad i samma material, gångdörren, rullgaller och de fasta delarna. Modell 2560, Eurospar Gruvsta, Helsingfors.



Långa kassalinjer kan säkras med våra produkter. Vid behov tom. 15 m breda. Modell 2660/2600, Malminova, Helsingfors.



Garage entréer. Dörrarna är planerade att hålla tom. 600 öppningar per år. Genomsynlighet ger trygghet. Modell 2540, Ruohoparkki, Helsingfors.



Med modell 2640 får man representativ helhet. Modell 2640, Köpcentrum Sello, Esbo.



10 m breda 5,3 m höga entréer i Jumbo Köpcentrum, Vanda.



Rullportar av profil 2500, färg naturanodiserad. Här har vi även använt samma profil som inklädnad av vägg i mitten och ovanför, bottenprofilen är utrustad med klämlist. K-Supermarket, Ylöjärvi.



I affärscentrum kan t.ex. hela kiosker förverkligas på öppna platser tack vare rullgaller med löstagbara styrskenor.



Stängning av serveringslinje, serie 2000. Upp till 10 m breda serveringslinjer med bara ett rullgaller. Här med en vitlackerad 2500 profil. Scan-Auto, Kånala, Helsingfors.

MESVAC SAXGRIND

Saxgrindar används som inbrottskydd i skyltfönster, portgångar och objekt, där en effektiv avspärrning med mycket god genomsyn behövs.

Material

- Lackerat stål
- Elförzinkat stål

Specialbeställning

- Aluminium
- Mässing
- Rostfritt stål

Vikt

- 11 kg/m²

Beslag

- Glidskena av stål (30 x 28mm)
- Glidanordningarna försedda med kullager
- FAS 237 säkerhetslås eller motsvarande

Konstruktion

- Konstruktionen ihopsatt genom nitning
- Saxmekanismen av samma material som vertikalfilererna
- Storleken på grinden hopdragen är ca 1/7 av grindens totala bredd
- Kan förses med gångjärn samt i parutförande



Saxgrind som passagespärr bevarar full genomsikt. Köpcentrum Jumbo, restaurang värld, Vanda.

Kostnadsfri planerings- och konsultationsservice

Våra produkter passar till många olika ändamål och ger oss tillsammans med Er många olika möjligheter att projektera objektet, så att det både fyller Era krav och passar in i miljön. Det lönar sig att kontakta vår planeringsservice. Ju tidigare vi kommer in desto fler möjligheter ges, om möjligt redan när man planerar objektet. Vår planeringsservice står till förfogande under hela tiden och självklart även i fortsättningen om man behöver komplettera eller ändra system.

Kontakta oss i Sverige på tel.: 0510 - 914 45. Vi har återförsäljare runt hela landet.

Närmare dimensionuppgifter får man från våra internet sidor www.recoport.se

PROFILMODELLER

Modell 1300

- 30 mm hög strängpressad aluminium profil
- vikt 7,5 kg/m²

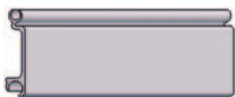

Modell 2500, 3500

- 50 mm hög heltäckt aluminium profil
- vikt 9,5 kg/m²

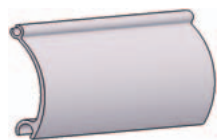

Modellen 3500 är avsedd för objekt med särskilt höga säkerhetskrav.

Modell 2540, 3540

- 50 mm hög aluminium profil med små 4 mm perforerade hål
- vikt 9 kg/m²

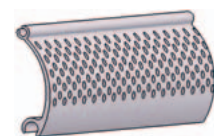

Modellen 3540 är avsedd för objekt med särskilt höga säkerhetskrav.

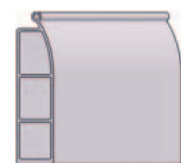

Bottenprofil

100 x 25 mm stark bottenprofil förstyr utmärkt profilmattan.

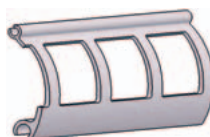

Modell 2560, 3560

- 50 mm hög heltäckt aluminium profil med utstansade hål 60*34 mm
- vikt 6,5 kg/m²

Modellen 3560 är avsedd för objekt med särskilt höga säkerhetskrav.

Modell 2600

- 65 mm hög heltäckt aluminium profil
- vikt 6 kg/m²

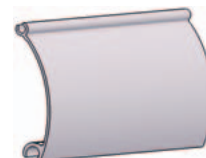

Modell 2660

- 65 mm hög aluminium profil med utstansade hål 60*44 mm
- vikt 5,5 kg/m²

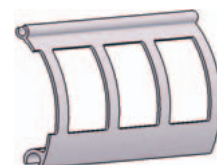

Modell 2640

- 65 mm hög aluminium profil med små 4 mm perforerade hål
- vikt 5,9 kg/m²

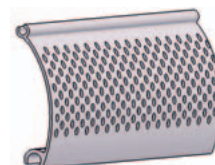

DIMENSIONERING

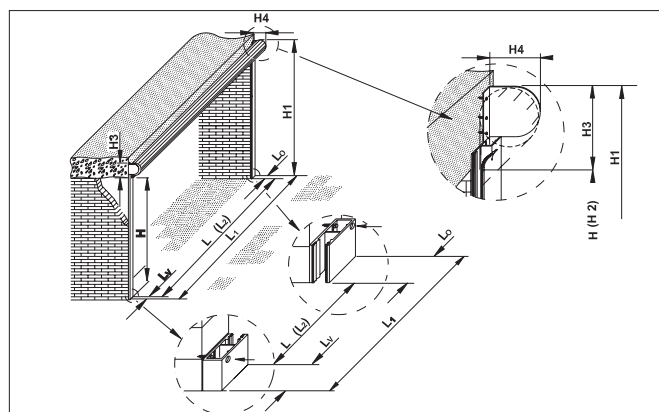

Sidostyrskanorna, mått (mm)

Bredd	Djup
50	25
50	35
70	37
89	37
100	37
120	37

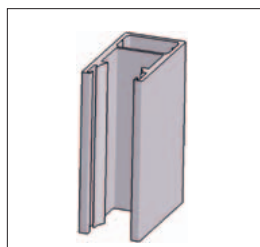

MONTERINGSALTERNATIV

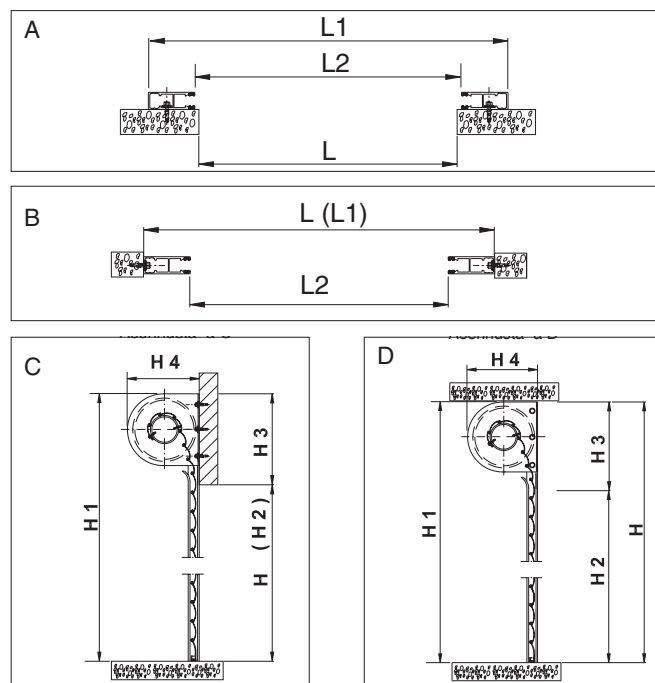

Närmare dimensionuppgifter kan ni få från planerings- och konsultationsservicen, tel 0510-914 45 eller från våra internet sidor www.recoport.se

TILLVERKARE

Mesvac Oy
Jorvaksen myllytie 5
02420 JORVAS
Tel +358 10 836 3000
Fax +358 10 836 3099

IMPORTÖR

RECO PORT AB

ÅTERFÖRSÄLJARE

RECO PORT AB
Industrigatan 9
53175 JARPÅS
Tel +46 510 914 45
Fax +46 510 917 10